

SCHEMA DE MONTAGE POUR BARBECUE "Camargue Junior"

Utiliser du ciment colle carrelage extérieur pour les structures en pierre reconstituée.

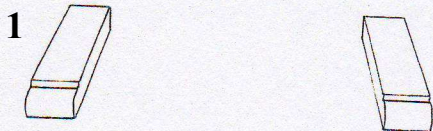

Poser et coller parallèlement sur un sol stabiliser (chape, dalle, carrelage, etc..) les deux sabots à 67,5 cm de distance.

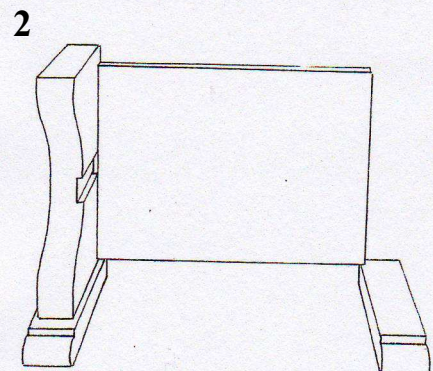

Poser et coller le pied gauche sur le sabot gauche. Présenter le fond (celui-ci vous donnera l'équerrage).

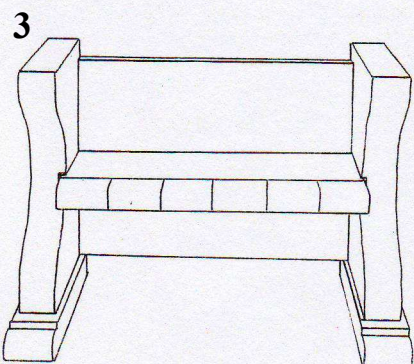

Poser et coller le pied droit sur le sabot droit. Glisser l'étagère dans les fentes prévues à cet effet.

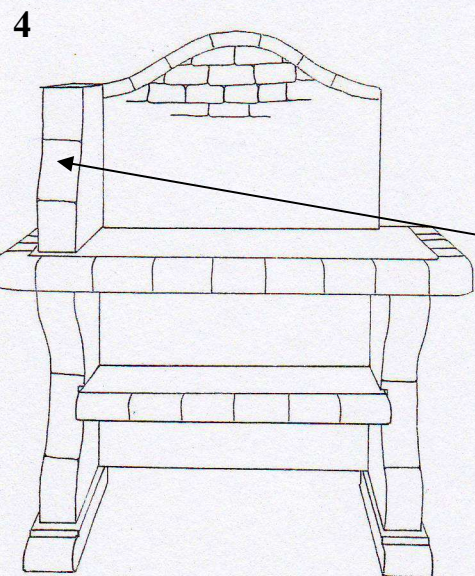

Poser et coller la sole sur les deux pieds en veillant à ce qu'elle soit centrée.
Présenter le fond en "chapeau de gendarme" puis poser et coller le jambage gauche.

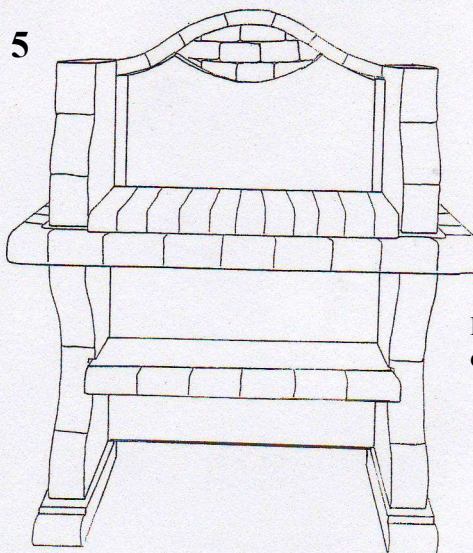

Poser et coller le jambage droit.

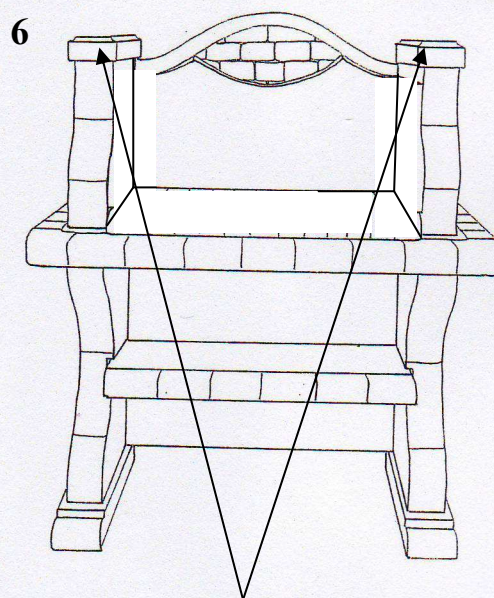

Poser et sceller le dessus de vos jambages.

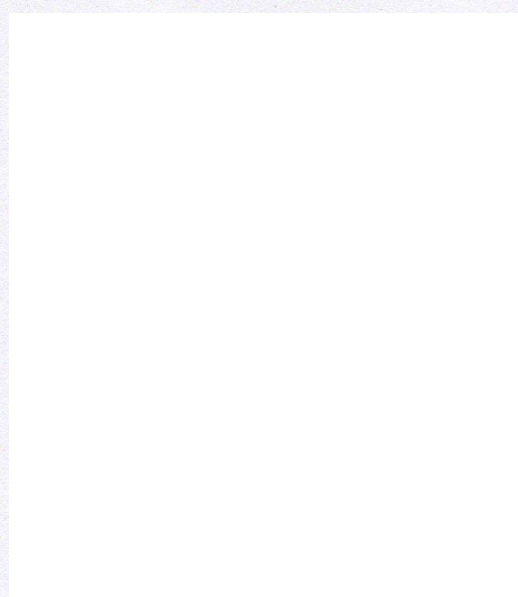

NOMENCLATURE POUR BARBECUE "Camargue Junior"

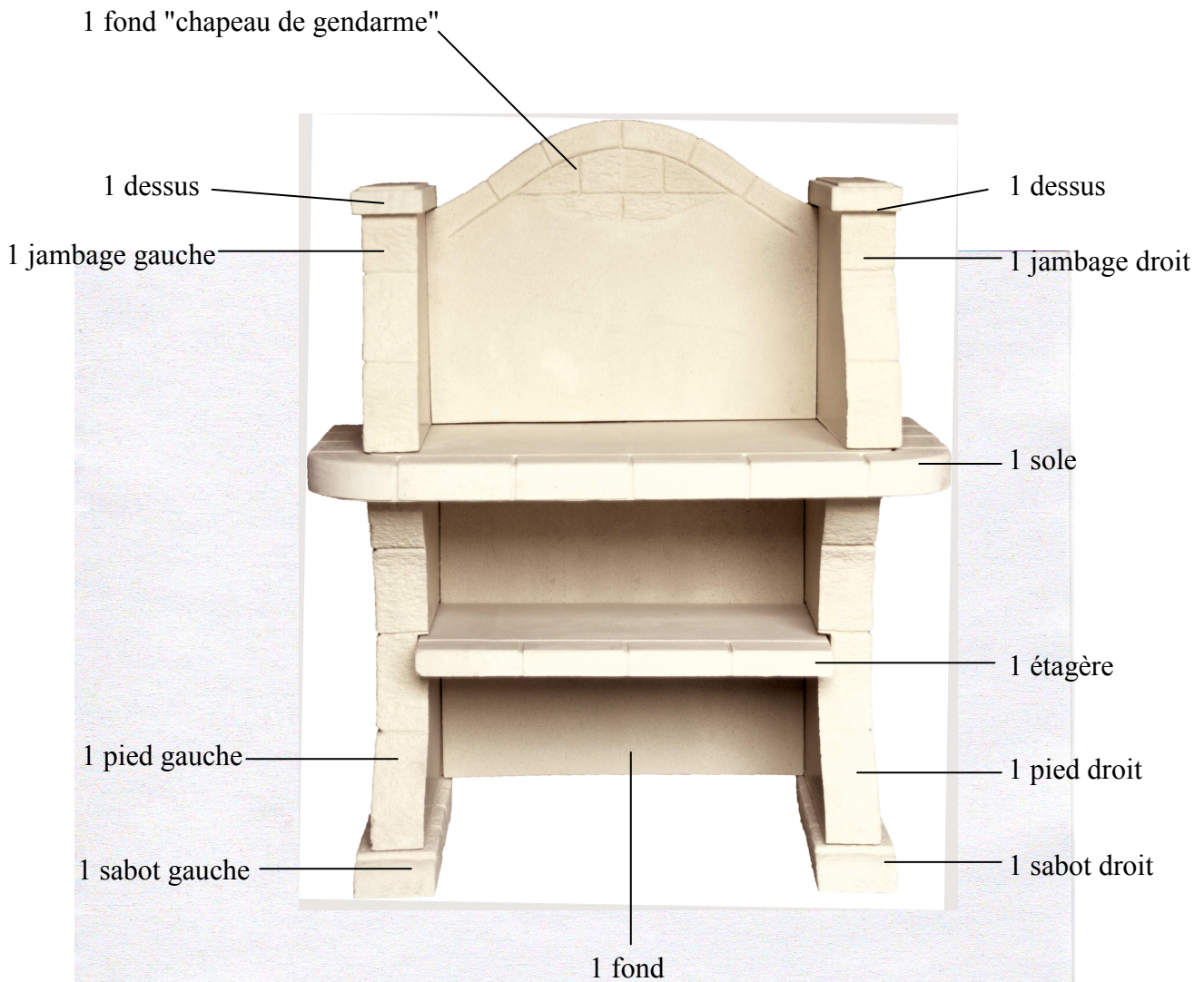

Barbecue composé de 12 pièces

VUE DE FACE

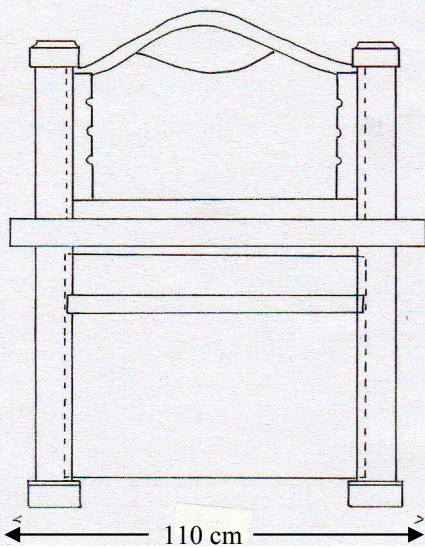

VUE DE PROFIL

